

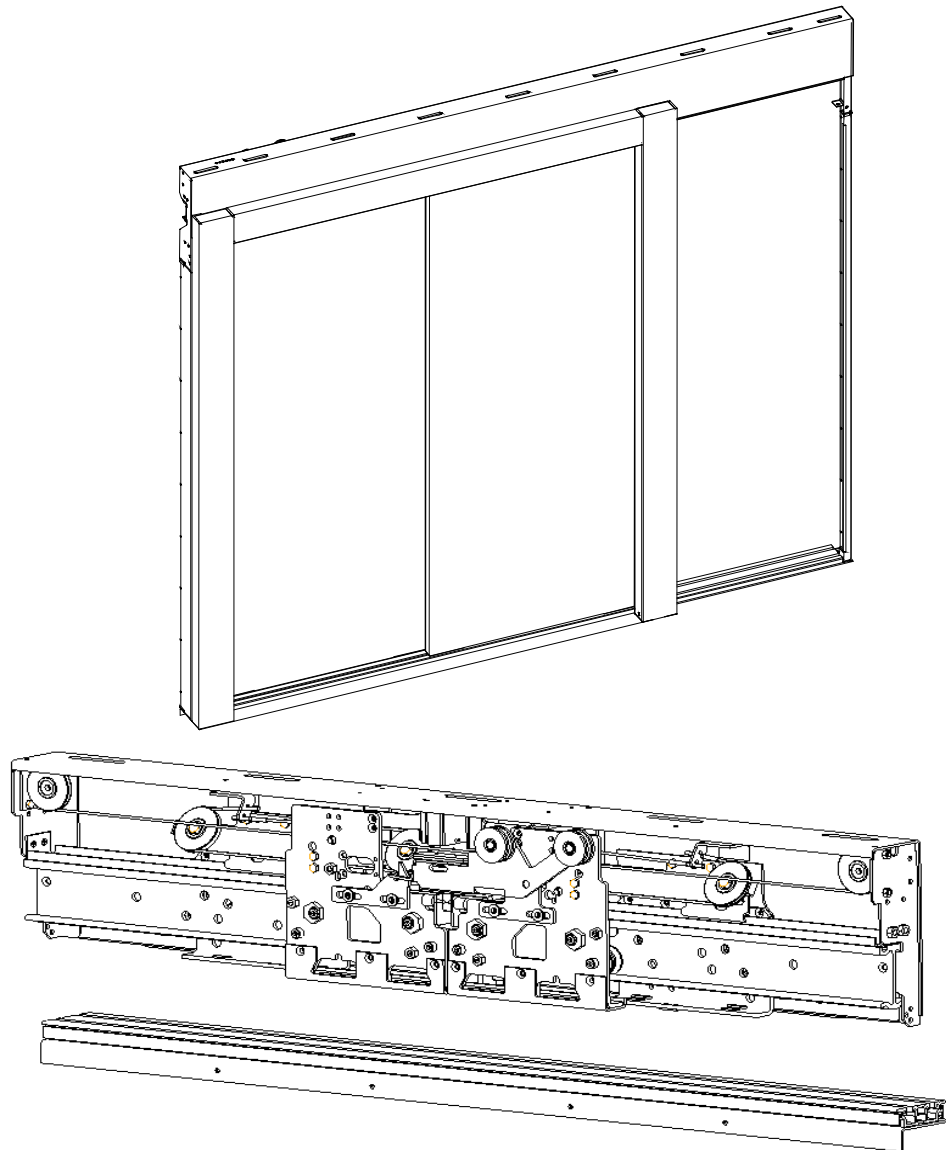

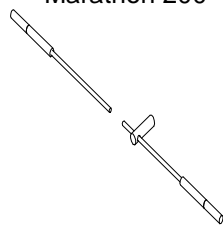

Verschleißteilkatalog 2020

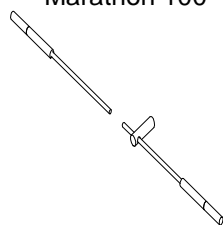

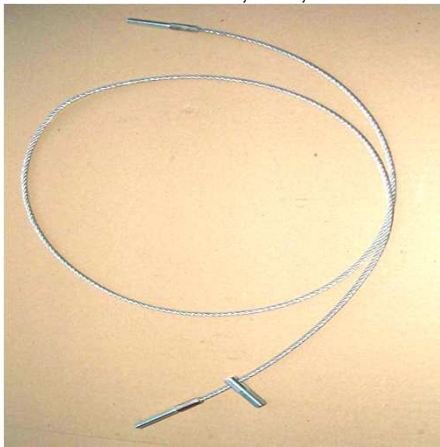

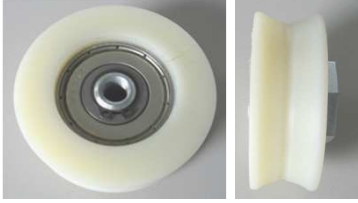
Bezeichnung			Art.-Nr.	Abbildung	Lieferzeit
Schließfeder l=252mm	e2	TB 700	27210225	Marathon 100; 200; 300	a
Schließfeder l=272mm	e2	TB 800	27210230		a
Schließfeder l=292mm	e2	TB 900	27210235		a
Schließfeder l=312mm	e2	TB 1000	27210240		a
Schließfeder l=332mm	e2	TB 1100	27210245		a
Schließfeder l=352mm	e2	TB 1200	27210250		a
Schließfeder l=372mm	e2	TB 1300	27210255		a
Schließfeder l=392mm	e2	TB 1400	27210260		a
Mitnahmestahlseil für Seite 2 (langes Seil)	m2	TB 700	27410985	Marathon 200 	a
Mitnahmestahlseil für Seite 2 (langes Seil)	m2	TB 800	27410990		a
Mitnahmestahlseil für Seite 2 (langes Seil)	m2	TB 900	27410995		a
Mitnahmestahlseil für Seite 2 (langes Seil)	m2	TB 1000	27411000		a
Mitnahmestahlseil für Seite 2 (langes Seil)	m2	TB 700	27211465	Marathon 100 	a
Mitnahmestahlseil für Seite 2 (langes Seil)	m2	TB 800	27211470		a
Mitnahmestahlseil für Seite 2 (langes Seil)	m2	TB 900	27211475		a
Mitnahmestahlseil für Seite 2 (langes Seil)	m2	TB 1000	27211480		a

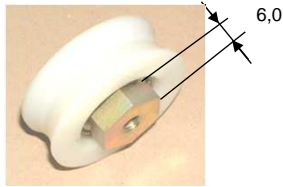
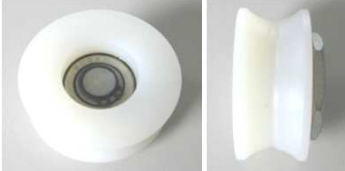



Mitnahmestahlseil (kurz) Türblatt 2 e2 TB 700 Türblatt 2 m4 TB 1400 Türblatt 2+3 m6 TB 2100	27100145				
Mitnahmestahlseil (kurz) Türblatt 2 e2 TB 800 Türblatt 2 m4 TB 1600 Türblatt 2+3 e3 TB 1200 Türblatt 2+3 m6 TB 2400	27100150			 <p>Marathon 100; 200; 300</p>	
Mitnahmestahlseil (kurz) Türblatt 2 e2 TB 900 Türblatt 2 m4 TB 1800 Türblatt 2+3 m6 TB 2700	27100155				
Mitnahmestahlseil (kurz) Türblatt 2 e2 TB 1000 Türblatt 2 m4 TB 2000 Türblatt 2+3 e3 TB 1500 Türblatt 2+3 m6 TB 3000	27100160				
Schließgewichtsschnur Rolle 100m (Flechtschnur bis 200kg)	27120049				
Seilumlenkrolle D=61mm komplett mit Befestigung für EN81-58 Schachttür für Mitnahmestahlseil	27100117				
Lauf- und Stützrolle ø57mm komplett für Fahrschlitten 1 (Typ Marathon 200) silberne Achse mit Innengewinde, Maß a=4,5mm Überstand	27100057				
Lauf- und Stützrolle ø57mm komplett für Fahrschlitten 2 (Typ Marathon 200) silberne Achse, mit Bohrung 8 mm	27100056				
Lauf- und Stützrolle ø57mm komplett für Fahrschlitten 1 und 2 (Typ Marathon 100 und Kabinentür) gelbe Achse mit Innengewinde, Maß a=6,0mm Überstand	27100055			 <p>6,0</p>	
Lauf - und Stützrolle ø38mm komplett für FS 1 + FS 3 (Rolle + Achse montiert) m4 TB 800 - 1100 e3 TB 600 - 900 m6 TB 1200 - 1700	27420400				

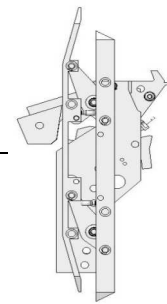
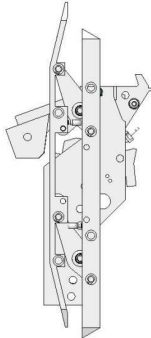

<p>Lauf - und Stützrolle ø38mm komplett für FS 2 (Rolle + Distanz lose)</p> <p>m4 TB 800 - 1100 e3 TB 600 - 900 m6 TB 1200 - 1700</p>	<p>27420401 (Rolle:27420405 Dist.:27420420)</p>		<p>b</p>
<p>Lauf - und Stützrolle komplett Brandschutz EN81-58 für FS 1+FS 3 (Rolle + Achse montiert) ø38 mm</p> <p>m4 TB 800-1100 e3 TB 600-900 m6 TB 1200-1700</p>	<p>27120726</p>		<p>b</p>
<p>Lauf - und Stützrolle komplett Brandschutz EN81-58 für FS 2 (Rolle + Distanz beigelegt) ø 38 mm</p> <p>m4 TB 800-1100 e3 TB 600-900 m6 TB 1200-1700</p>	<p>27120727 + 27420420</p>		<p>b</p>
<p>Lauf - und Stützrolle komplett Brandschutz EN81-58 für FS 1+ FS 3 Gewinde M8 (Rolle + Achse montiert) ø57 mm rote Rolle (Typ Marathon200)</p> <p>e2 TB 700-1400 m2 TB 700-1400 m4 TB 1400-2800 e3 TB 1100-2100 m6 TB 2100-4200</p>	<p>27120721</p>		<p>a</p>
<p>Lauf - und Stützrolle komplett Brandschutz EN81-58 für FS 2 Bohrung ø8 (Rolle + Achse montiert) ø57 mm rote Rolle (Typ Marathon 200)</p> <p>e2 TB 700-1400 m4 TB 1400-2800 e3 TB 1100-2100 m6 TB 2100-4200</p>	<p>27120722</p>		<p>a</p>
<p>Lauf - und Stützrolle komplett High Performance für FS 1+ FS 3 Gewinde M8 (Rolle + Achse montiert) ø57mm rote Rolle (Typ Marathon 200)</p> <p>e2 TB 700-1400 m2 TB 700-1400 m4 TB 1400-2800 e3 TB 1100-2100 m6 TB 2100-4200</p>	<p>27100197</p>		<p>a</p>
<p>Lauf - und Stützrolle komplett High Performance für FS 2 Bohrung ø8 (Rolle + Achse montiert) ø 57 mm rote Rolle (Typ Marathon 200)</p> <p>e2 TB 700-1400 m4 TB 1400-2800 e3 TB 1100-2100 m6 TB 2100-4200</p>	<p>27100198</p>		





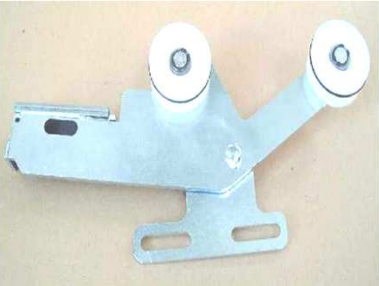

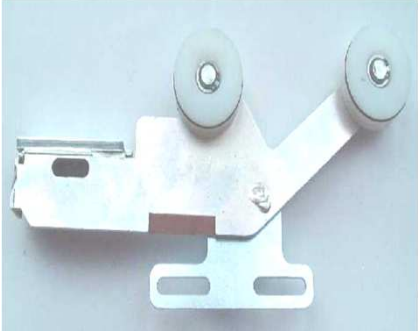

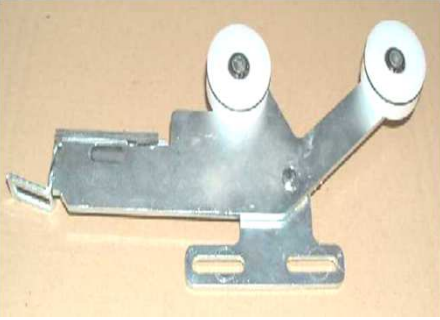
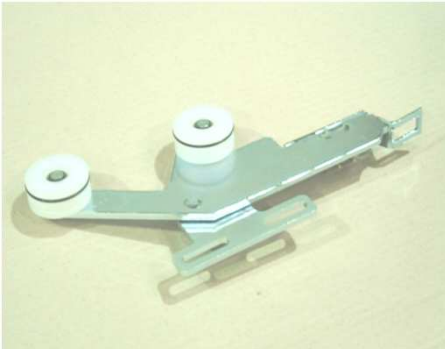

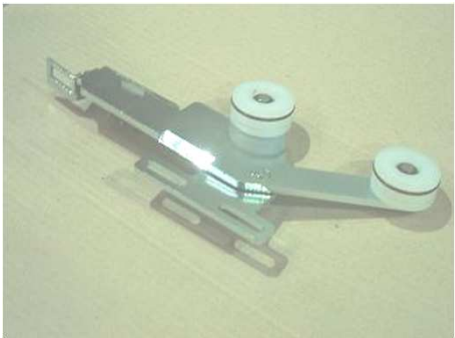
Gummipuffer 15x15 für Anschlag Tür auf oder Tür zu	27120006		a	
Gummipuffer 15x5 Gewinde M6 für Anschlag Tür auf oder Tür zu ab16.KW2018	28220055		a	
Steuerung LDO DC 2.0 / 160 ohne Netztransformator	12370139		a	
Getriebemotor für LDO DC 2.0 /160, 24V-Motor, Ritzel links (für Türen bis 160kg)	nach rechts öffnendes (e2) / links antreibendes (m2/4) Türblatt	12370151		a
Getriebemotor für LDO DC 2.0 /160, 24V-Motor, Ritzel rechts (für Türen bis 160kg)	nach links öffnendes (e2) / rechts antreibendes (m2/4) Türblatt	12370153		a
Steuerung LDO AC 3.0/200 komplett links für 180W Motor bestehend aus: Steuerung LDO AC 3.0/200, Getriebemotor mit Geber, Motorgrundplatte, Zahnriemen, Schraubenbeutel	nach rechts öffnend (e2) links antreibende (m2/m4) nach links öffnend (e3) rechts antreibend (m6)	12370007		a
Steuerung LDO AC 3.0 / 200 komplett rechts für 180W Motor bestehend aus : Steuerung LDO AC 3.0/200, Getriebemotor mit Geber, Motorgrundplatte, Zahnriemen, Schraubenbeutel	nach links öffnend (e2) rechts antreibende (m2/m4) nach rechts öffnend (e3) links antreibende (m6)	12370008		a
Steuerung LDO AC 3.0 / 420 komplett links für 180W Motor bestehend aus: Steuerung LDO AC 3.0/420, Getriebemotor mit Geber, Motorgrundplatte, Zahnriemen, Schraubenbeutel	links antreibende (m4) nach links öffnend (e3) rechts antreibend (m6)	12370122		a

Steuerung LDO AC 3.0 / 420 komplett rechts für 180W Motor bestehend aus : Steuerung LDO AC 3.0/420, Getriebemotor mit Geber, Motorgrundplatte, Zahnriemen, Schraubenbeutel	rechts antreibende (m4) nach rechts öffnend (e3) links antreibende (m6)	12370123		a
Steuerung LDO AC 3.0 / 200 (Neugerät) ohne Motor, ohne Inkrementalgeber (nur Steuereinheit)	Steuerung für bewegte Massen bis 200 kg	12370037		a
Steuerung LDO AC 3.0 / 420 (Neugerät) ohne Motor, ohne Inkrementalgeber (nur Steuereinheit)	Steuerung für bewegte Massen von 200 bis 420 kg	12370039		a
Motoreinheit Kompl für LDO AC 3.0 / 420 bestehend aus Motor mit Zahnrad und Geber montiert auf Motorunterbau	für nach rechts öffnende e2 Tür links antreibende m4 Tür rechts antreibende m6 Tür	27120757		
Motoreinheit kompl. für LDO AC 3.0 / 420 bestehend aus Motor mit Zahnrad und Geber montiert auf Motorunterbau	für nach links öffnende e2 Tür rechts antreibende m4 Tür links antreibende m6 Tür	27120756		
Inkrementalgeber bestehend aus Geber und Magnethalter mit Magnet	für LDO AC 3.0	12370027		
Türsteuerung komplett LDO AC 4.0 bestehend aus: Steuerung LDO AC 4.0, brushless+gearless Motor	nach links und rechts öffnendes Türblatt, links und rechts antreibendes Türblatt	12370148		a
Steuerung LDO AC 4.0 / 200		12370138		a
brushless Getriebemotor LDO AC 4.0		12370158		

WLAN Dongle LDO AC 4.0		12370134		a
Mitnahmeschwerteinheit komplett mit mechanischer KTV	links öffnende Tür e2 / e3	27129060	für nach links öffnende dargestellt	
Mitnahmeschwerteinheit komplett mit mechanischer KTV	rechts öffnende Tür e2 / e3	27129061		
Mitnahmeschwerteinheit komplett mit mechanischer KTV	links antreibend Tür m2 / m2s / m4 Achtung: bei m6 im TB nachfragen (da unterschiedliche Grundplatten)	27129062	 	
Mitnahmeschwerteinheit komplett mit mechanischer KTV	rechts antreibend Tür m2 / m2s / m4 Achtung: bei m6 im TB nachfragen (da unterschiedliche Grundplatten)	27129063		
Mitnahmeschwerteinheit komplett für Glastüren / auch Blechtüren ab Juli 2011 bestehend aus Grundplatte, Schwertwippe oben und unten, ein Paar Mitnahmeschwerter, Ablenkrolle, Feder und 2x Schraube M8x12	für nach links öffnende Tür links antreibende Tür	27330090 aktuelle Ausführung ab Juli 2011		a
Mitnahmeschwerteinheit komplett für Glastüren / auch Blechtüren ab Juli 2011 bestehend aus Grundplatte, Schwertwippe oben und unten, ein Paar Mitnahmeschwerter, Ablenkrolle, Feder und 2x Schraube M8x12	für nach rechts öffnende Tür rechts antreibende Tür	27330091 aktuelle Ausführung ab Juli 2011		a

Ablenkhaken für Entriegelungsschwert (3 Ausgleichsbeilagen werden benötigt)	nach links öffn. 27330086	für nach rechts öffnende Tür 	a
Ablenkhaken für Entriegelungsschwert (3 Ausgleichsbeilagen werden benötigt)	nach rechts öffn. 27330087		a
Ablenkhaken für Entriegelungsschwert (3 Ausgleichsbeilagen werden benötigt) links öffnend e3 TB 600 - TB 800 m6 TB 1200 - TB 1700	27330106		a
Ablenkhaken für Entriegelungsschwert (3 Ausgleichsbeilagen werden benötigt) rechts öffnend e3 TB 600 - TB 800 m6 TB 1200 - TB 1700	27330107		a
Ablenkhaken für Entriegelungsschwert (3 Ausgleichsbeilagen werden benötigt) links öffnend e3 TB 900-TB 2100 m6 TB 1800-TB 4200	27330101		a
Ablenkhaken für Entriegelungsschwert (3 Ausgleichsbeilagen werden benötigt) rechts öffnend e3 TB 900-TB 2100 m6 TB 1800-TB 4201	27330102		a
Ausgleichsbeilage für Ablenkhaken (Standard 3 Stück pro Ablenkhaken)	27330055		a
Ablenkrolle von Schwertwippe	27330025		a
Feder für Mitnahmeschwerteinheit (Schwert)	27120337		a
Entriegelungswippeneinheit komplett e2/e3 bestehend aus Grundplatte, Entriegelungswippe mit Brücke nach links öffn. AZ 13/21, 2x Entriegelungsrolle, 2+1 x O- Ring, Sicherungsblech und 2x Schraube M8x10	27240135		a

<p>Entriegelungswippeneinheit komplett e2/e3 bestehend aus Grundplatte, Entriegelungswippe mit Brücke nach rechts öffn. AZ 13/21, 2x Entriegelungsrolle, 2+1 x O- Ring, Sicherungsblech und 2x Schraube M8x10</p>	<p>27240136</p>		<p>a</p>
<p>Entriegelungswippeneinheit komplett e2/e3 für Kämpferabdeckung bestehend aus Grundplatte, Entriegelungswippe mit Brücke nach links öffn. AZ 13/21, 2x Entriegelungsrolle, 2+1 x O- Ring, Sicherungsblech und 2x Schraube M8x10</p>	<p>27240137</p>		<p>a</p>
<p>Entriegelungswippeneinheit komplett e2/e3 für Kämpferabdeckung bestehend aus Grundplatte, Entriegelungswippe mit Brücke nach rechts öffn. AZ 13/21, 2x Entriegelungsrolle, 2+1 x O- Ring, Sicherungsblech und 2x Schraube M8x10</p>	<p>27240138</p>		<p>a</p>
<p>Entriegelungswippeneinheit komplett m2/m4/m6 bestehend aus Grundplatte, Entriegelungswippe mit Brücke nach links AZ13/21, 2x Entriegelungsrolle, 2+1 x O- Ring, Sicherungsblech und 2x Schraube M8x10</p>	<p>27240140</p>		<p>a</p>
<p>Entriegelungswippeneinheit komplett m2/m4/m6 bestehend aus Grundplatte, Entriegelungswippe mit Brücke nach rechts AZ13/21, 2x Entriegelungsrolle, 2+1 x O- Ring, Sicherungsblech und 2x Schraube M8x10</p>	<p>27240141</p>		<p>a</p>

<p>Entriegelungswippeneinheit komplett für Kämpferabdeckung m2/m4/m6 bestehend aus Grundplatte, Entriegelungswippe mit Brücke AZ13/21, 2x Entriegelungsrolle, 2+1 x O- Ring, Sicherungsblech und 2x Schraube M8x10</p>	nach links antreibend	27240142		a
<p>Entriegelungswippeneinheit komplett für Kämpferabdeckung m2/m4/m6 bestehend aus Grundplatte, Entriegelungswippe mit Brücke AZ13/21, 2x Entriegelungsrolle, 2+1 x O- Ring, Sicherungsblech und 2x Schraube M8x10</p>	nach rechts antreibend	27240143		a
Sicherungsblech 1 für Grundplatte Entriegelungswippeneinheit		27240030		a
Entriegelungsrolle ab 10/2002		27240155		a
O-Ring für Entriegelungsrolle	Ø 43mm	27120029		a
O-Ring für Entriegelungswippe	Ø 14mm	27120011		a
Sicherungsring A10 DIN 471		50110835		a
Beilagescheiben B=1mm für Entriegelungsrolle ab 10/2002	Einsatz pro Rolle 3 St.	50105002		a
Beilagescheiben B=0,1mm für Entriegelungsrolle ab 10/2002	Einsatz pro Rolle 2 St.	50105003		a
Verriegelungsanschlag	nach links öffn.	27440046		a
Verriegelungsanschlag	nach rechts öffn.	27440047		a
Sicherungsblech 3 für Verriegelungsanschlag		27440050		a
Schalter mit Brücke AZ 13 D/21		27120003 27120002		a

<p>Türblattbefestigung oben komplett bestehend aus Türblattbefestigung, 2x Mutter M10, 2x Sperrscheibe und 1x Schraube M8x16</p>	<p>27110562</p>		<p>a</p>
<p>Türblattbefestigung oben</p>	<p>27110560</p>		<p>a</p>
<p>Türblattführung Schmetterling unten komplett bestehend aus Türblattführung, Komfort-Gleitstein, O-Ring und Schraube M8x16</p>	<p>27113480</p>		<p>a</p>
<p>Komfort-Gleitstein für Türblattführung unten</p>	<p>27120239</p>		<p>a</p>
<p>Befestigungsset für 1 Stück Türblatt bestehend aus: 2x Türblatthalterungen oben, 2x Sperrzahnschraube M8x16, 2x Sechskantmutter M10, Sechskantmutter flach 5mm M10, 4x Sperrkantscheiben, 2x Türblattführung mit Gleitstein, 2x Sperrzahnschraube M8x16</p>	<p>50100066</p>		<p>a</p>
<p>Türblattanschlagpuffer (Zargenpuffer am Türblatt)</p>	<p>27120027</p>		<p>a</p>

Lieferzeiten

a --> Lagerware, nach Auftragserhalt mit Standardversand 2 Arbeitstage

b --> Lieferzeit min 7 Arbeitstage

Verpackung nach Aufwand

Verpackungsgrößen	Verpackg.	Preis
A	Karton 1	11,30 €
B	Karton 2	15,10 €
C	Kiste/ Europalette / Einwegpalette	96€/45€/36€

Rabatte: ab 400,-€ Nettobestellwert 4%
ab 1000,-€ Nettobestellwert 8%

Mindestnetto Bestellwert 100,- €
bei Nettobestellwert unter 100,- €, Zuschlag Bearbeitungspauschale von 55,- €

Elevator Trading GmbH
Kömmplitzer Straße 5
D-04519 Rackwitz
Telefon: +49 (0) 34294 17 97 - 00
Telefax: +49 (0) 34294 17 97 - 33

Ersatzteilliste für Aufzugstüren Typ Marathon

Alle Preise verstehen sich ohne Transport und Verpackung.

Die Kosten für Transport und Verpackung werden je nach Aufwand berechnet.

Die Lieferzeit der Ersatzteile beträgt bei Lagerware ca. 2 Arbeitstage. Eine Lieferung der Lagerteile in einem kürzeren Zeitraum (min 24 h) ist bei Bestellung bis 12.00 Uhr mit dem entsprechenden Aufschlag möglich.

Weitere Lieferzeiten entnehmen Sie bitte der Auflistung am Ende des Kataloges.

Bei der Bestellung von Ersatzteilen bitten wir unsere Kunden folgende Angaben mit aufzuführen:

- Typ der Tür (Marathon 100/200/300)
- Art der Tür (e2 / m2 / m4 / e3 / m6)
- Richtung des antreibenden Türblattes
- Nr. der Aufzugsanlage (oder Bestellnr.)

um sicherzustellen, dass das richtige Ersatzteil geliefert wird.