

Vierblättrig mittig öffnende Kabinentür KTG2 TB800 bis TB1100, LDO AC 4.0

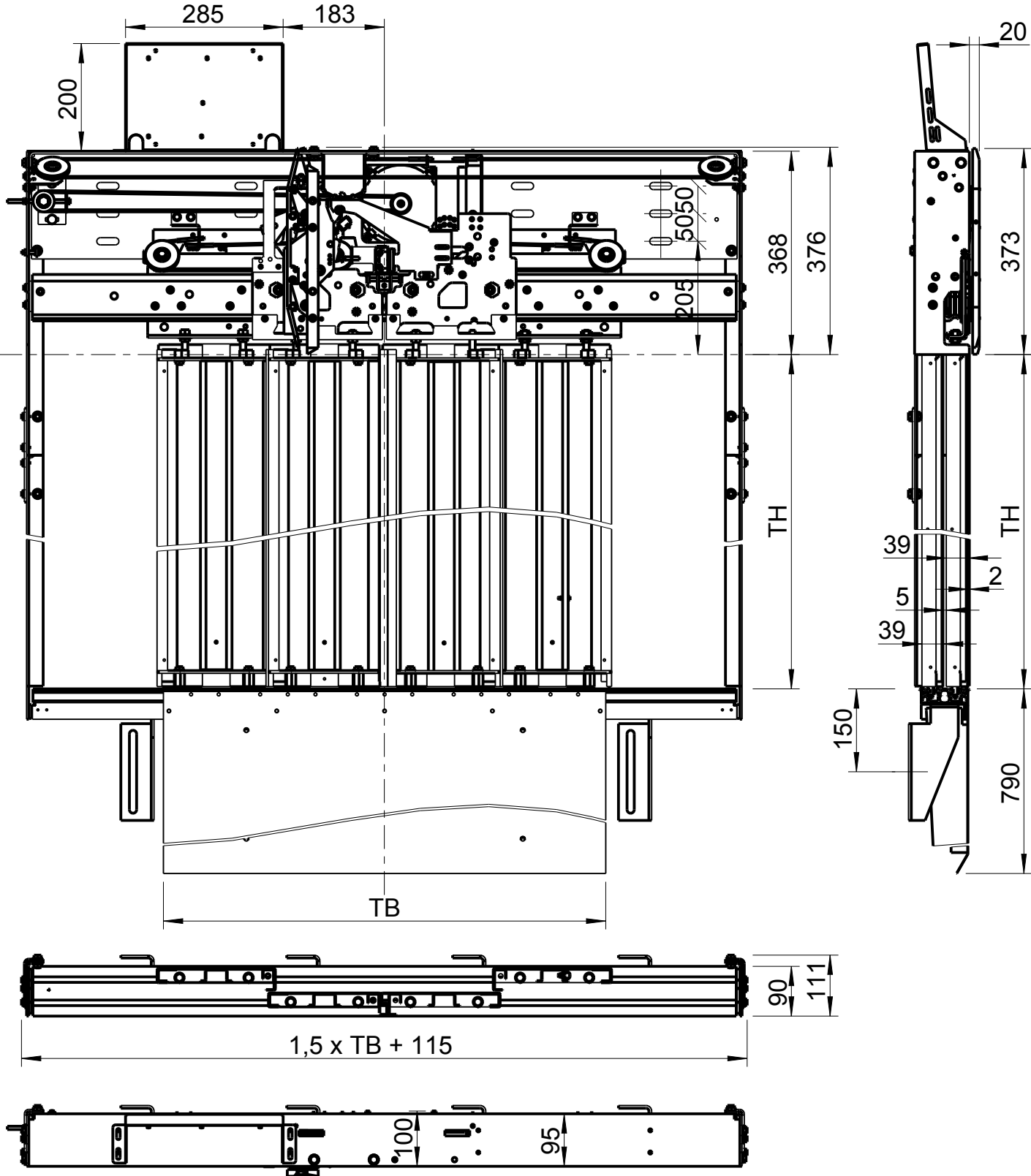

Türantriebsseite links wie gezeichnet
Türantriebsseite rechts spiegelbildlich