

Vierblättrig mittig öffnende Kabinentür KTG2 TB1400 bis TB2600, LDO AC 4.5

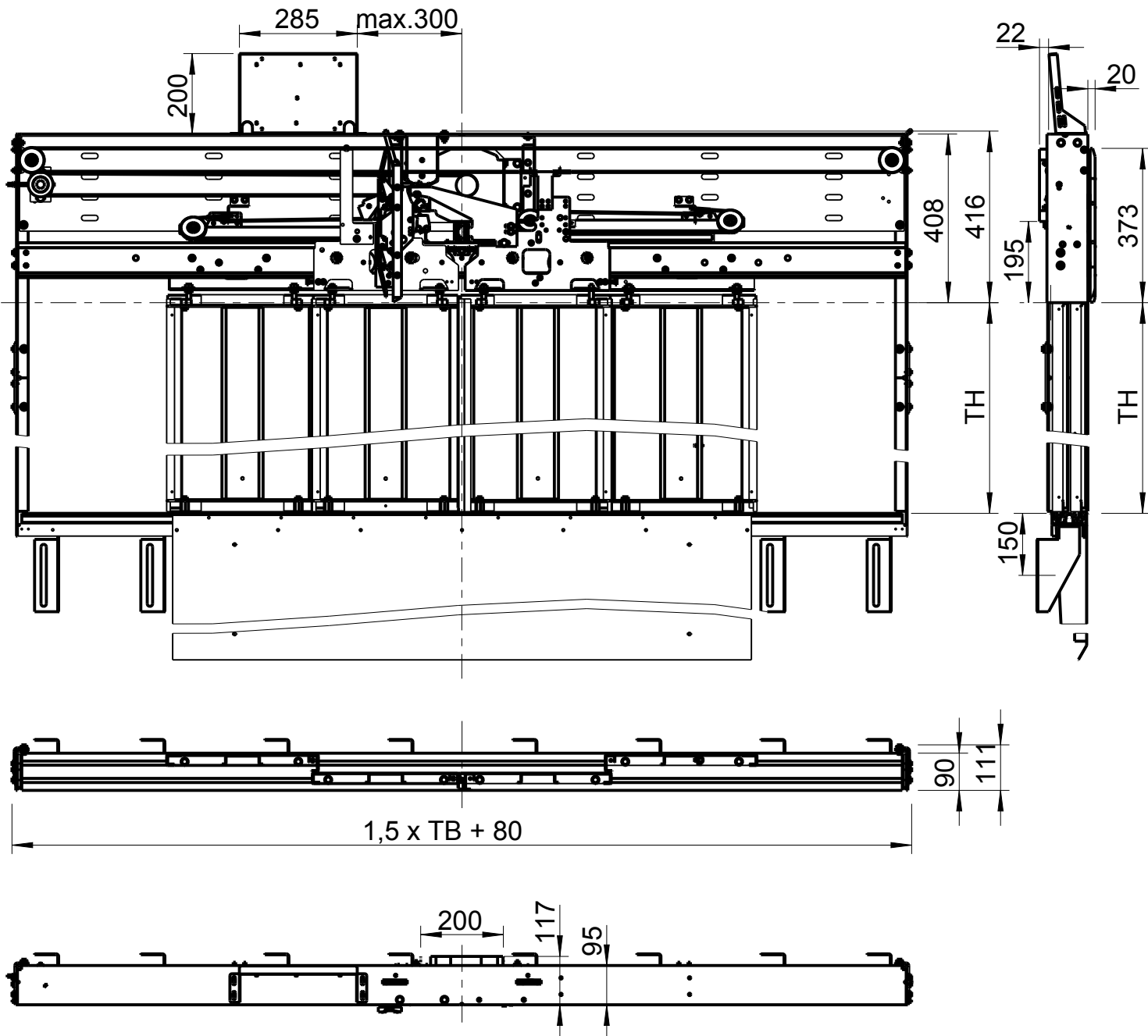

Türantriebsseite links wie gezeichnet
Türantriebsseite rechts spiegelbildlich